

Symbol Sinnbild Symbol	
	Kondensator elektrolityczny Eiko Electrolytic capacitor
	Kondensator z zaznaczoną okładziną zewnętrzną Kondensator mit gekennzeichnetem Aussenbelag Capacitor with marked external plate
	Rezystor 1.8 W Widerstandsbelastbarkeit 1.8 W Resistor 1.8 W
	Rezystor 1.4 W Widerstandsbelastbarkeit 1.4 W Resistor 1.4 W
	Rezystor 2 W Widerstandsbelastbarkeit 2 W Resistor 2 W

OBJAŚNIENIA WARUNKÓW POMIARU
MESSVORSCHRIFT
EXPLANATION OF MEASURING CONDITIONS

Wartość napięcia stałego mierzona względem masy woltomierzem o rezystancji 100 kΩ V
 Gleichspannungen gelten gegen Masse für ein Instrument mit 100 kΩhm V Eigenwiderstand
 D.C. voltage value measured with respect to common earth of voltmeter with resistance of 100 kΩhm V

MAGNETOFON: Klawisze "ZAPIS" i "START" wciśnięte
 MAGNETTONGERÄT: Tasten "AUFNAHME" und "START" eingedrückt
 TAPF RECORDER: Keys "RECORDING" and "START" are depressed

Przełącznik rodzaju pracy w pozycji 1 - 4
 Betriebsartenwähler auf 1 - 4
 Mode switch set in position 1 - 4

Przełącznik prędkości w pozycji 19 cm/s
 Bandgeschwindigkeitsschalter auf 19 cm/s
 Speed switch set in position 19 cm/sec

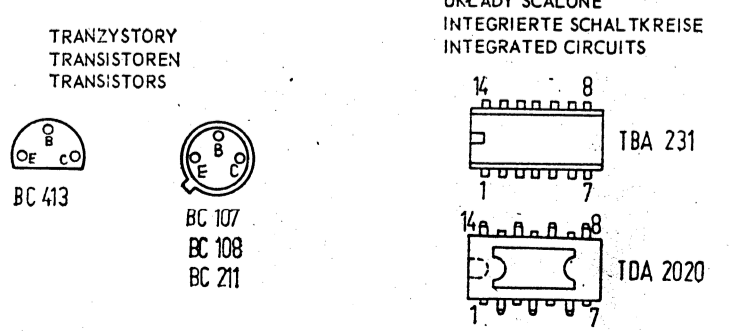

PRZELĄCZNIKI
 BANDGESCHW. SCHALTER
 SPEED SWITCH

9.5cm

PRZELĄCZNIKI
 SCHALTER
 START - S

STOP - S

Poziom zapisu / Aufnahmepegel
 Recording level

Zastrzeżenie / Änderung
 We reservieren

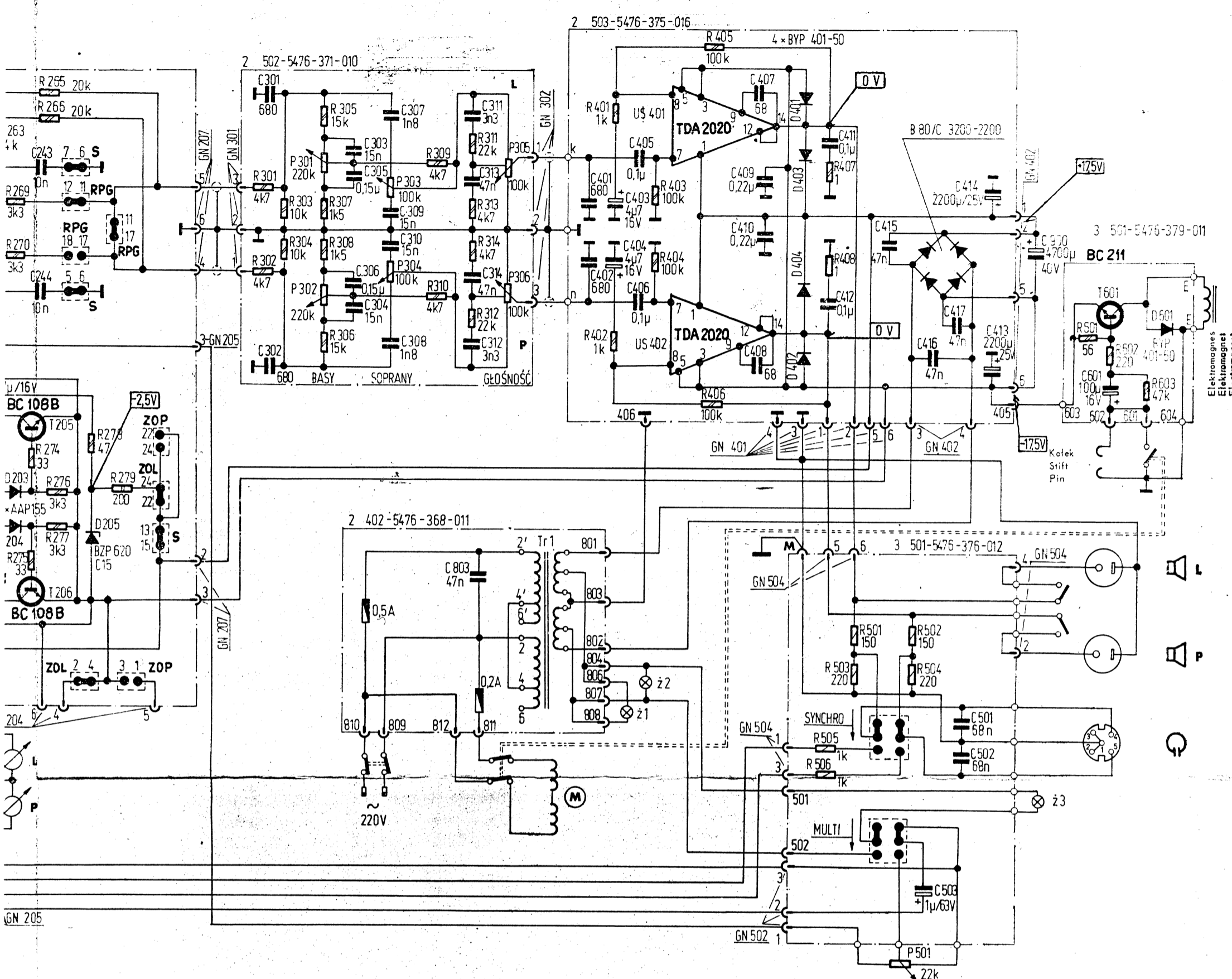

PRZEŁĄCZNIK PRĘDKOŚCI (V)
 BANDGESCHWINDIGKEITSSCHALTER (V)
 SPEED SWITCH (V)

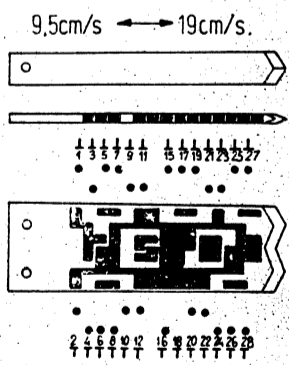

PRZEŁĄCZNIK START - STOP (S)
 SCHALTER START - STOP (S)
 START - STOP (S) SWITCH

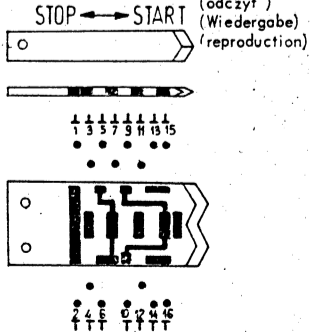

PRZEŁĄCZNIK RODZAJÓW PRACY (RPW)
 BETRIEBSARTENSCHALTER (RPW)
 MODE SWITCH (RPW)

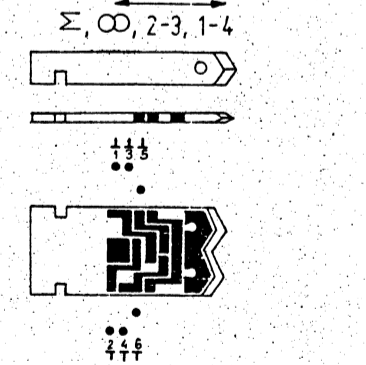

PRZEŁĄCZNIK RODZAJÓW PRACY (RPG)
 BETRIEBSARTENSCHALTER (RPG)
 MODE SWITCH (RPG)

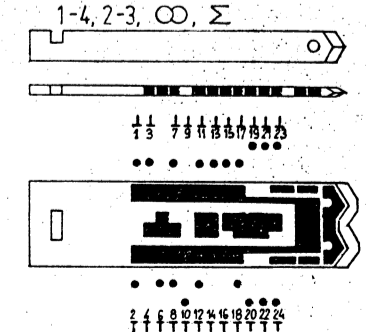

PRZEŁĄCZNIK ZAPIS - ODCZYT (ZOL)
 SCHALTER AUFNAHME - WIEDERGABE (ZOL)
 SWITCH RECORDING - REPRODUCING (ZOL)

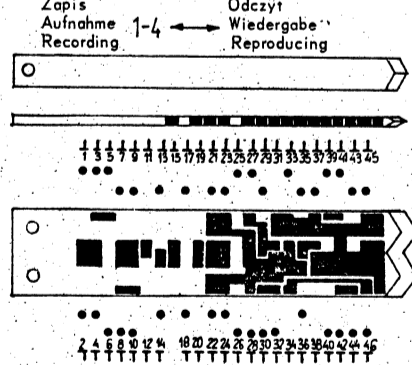

PRZEŁĄCZNIK ZAPIS - ODCZYT / ZOP /
 SCHALTER AUFNAHME - WIEDERGABE / ZOP /
 SWITCH RECORDING - REPRODUCING / ZOP /

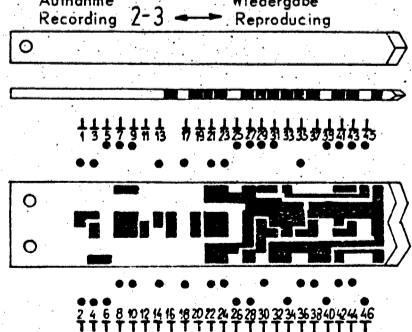

Zastrzeżenie prawa wprowadzania zmian
 Änderungen vorbehalten
 We reserve the right to introduce changes

M 2407S "ARIA" Hi-Fi

SCHEMAT
 PRINZIPIJSCHALT
 SCHEMATIC DIAGRAM